

Vacuostato Digital - Série SVD50

S V D 50 -

Modelo

Característica de Saída	
010	2 Saída NPN + 1 Saída Analógica (1-5V)
031	2 Saída PNP + 1 Saída Analógica (1-5V)

Rosca	
01	1/8" BSPT

Cabo	
---	2 Metros
M8	Conector M8 4 Pinos Macho



Exemplos: SVD50-10-01
SVD50-031-01

Características Técnicas

Modelos	SVD50 (Vácuo)	
Faixa de pressão nominal	0.0 ~ - 101.3 kPa	
Ajustes de faixa de pressão	10.0 ~ -101.3 kPa	
Pressão de teste	300 kPa	
Fluído	Ar, gases não corrosivos e não combustíveis	
Resolução de Pressões	kPa	0.1
	MPa	-
	Kgf/cm ²	0.001
	Bar	0.001
	PSI	0.01
	InHg	0.1
	mmHg	1
mmH ₂ O	0.1	
Alimentação	12 a 24 V DC ± 10%	
Corrente	≤ 55 mA	
Saídas	NPN Normal aberto Máx. corrente: 80 mA Máx. voltagem: 30V DC Voltagem residual: ≤1V	PNP Normal aberto Máx. corrente: 80 mA Máx. voltagem: 24V DC Voltagem residual: ≤1V
	≤ ± 0.2% F.S. ± 1 Dígito	
Repetibilidade	Ajustável	
Histerese	≤ 2.5ms (prova de vibração: 24ms, 250ms, 500ms, 1000ms e 1500ms)	
Tempo de resposta	Sim	
Proteção contra curto-circuito	Vermelho / Verde	
Cor de exibição	± 2% F.S. ± 1 Dígito (Temp. Ambiente: 25 ± 3°C)	
Precisão	≤ 1 a 5V ≤ ± 5% F.S. (Pressão dentro da faixa nominal) Linearidade: ≤ ± 1% F.S.	
Saída Analógica (Voltagem)	IP40	
	Proteção	Operação: 0 ~ 50°C / Em espera: -20 ~ 60°C (Sem congelamento)
	Temperatura	Operação / Em espera: 35 ~ 85% RH (Sem condensado)
	Humidade	Total de amplitude: 1.5mm, 10Hz - 55Hz - 10Hz por 1 min
Vibração	980 m/s ² (100G)	
Resist. Impactos	1/8" BSPT	
Rosca	67g (cabo de 2 metros) / 35g (cabo c/ conector M8)	
Peso		

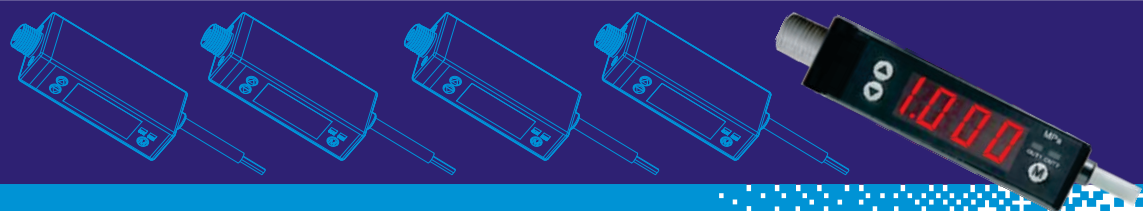

Unidade de Pressão Programáveis

Pressões programáveis conforme as necessidades.

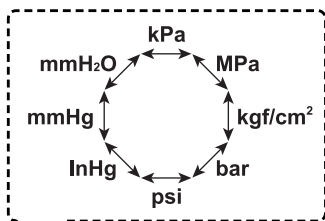

Função de Bloqueio

Modo de bloqueio de teclas para evitar ajustes não autorizados.

Pressione (M) mais de 5 segundos para entrar no modo de bloqueio de teclas.

Use ▲ ou ▼ para selecionar o status de bloqueio de teclas.



Saída Analógica

(Vácuo)

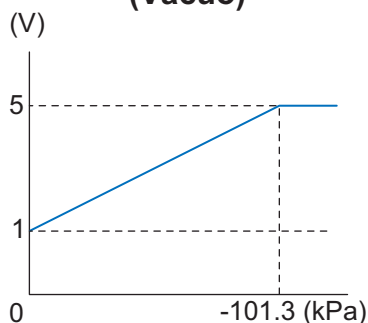

Ajuste de Histerese

A histerese (H) de saída é ajustável pelo usuário.

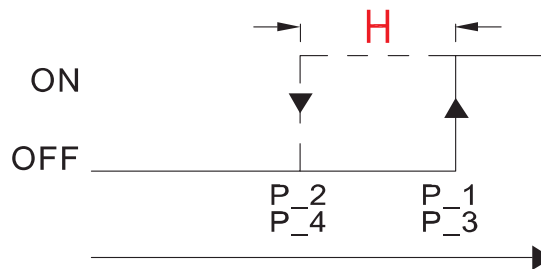

Descrição do Painel

Saída 1 (Verde)

Saída 2 (Vermelho)

▲ Botão

Use o botão ▲ para mudar o modo de configuração e pré-definir o valor desejado.

▼ Botão

Use o botão ▼ para mudar o modo de configuração e pré-definir o valor desejado.



Botão de Ajuste

Muda o modo de configuração e pré-defini o valor final desejado.

Display LED 3.5"

Mostra o valor da pressão medida, cada modo de configuração e código de erro.

Montagem

Para a montagem do sensor, use a chave na parte indicada conforme a figura abaixo.

Nunca use a chave na parte plástica do sensor, pois irá danificar o mesmo.

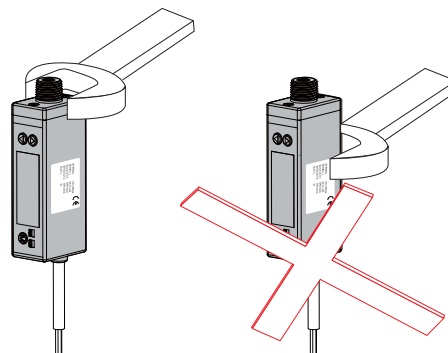



Diagrama Elétrico

SVD50-010-□ Saída NPN + Analógica



SVD50-031-□ Saída PNP + Analógica

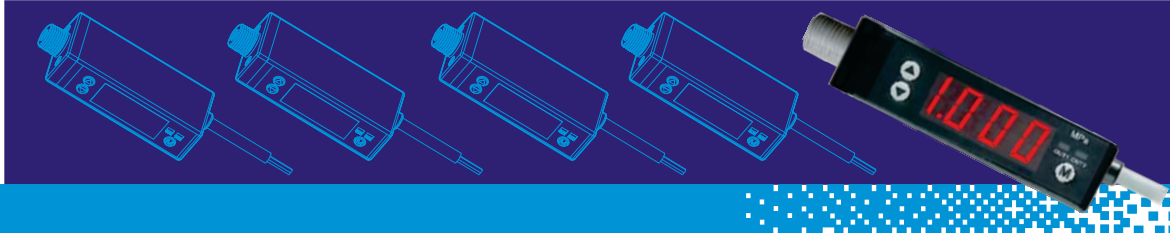
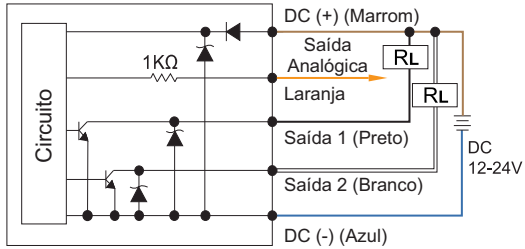
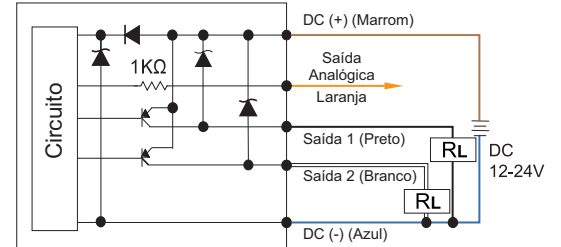

Dimensional

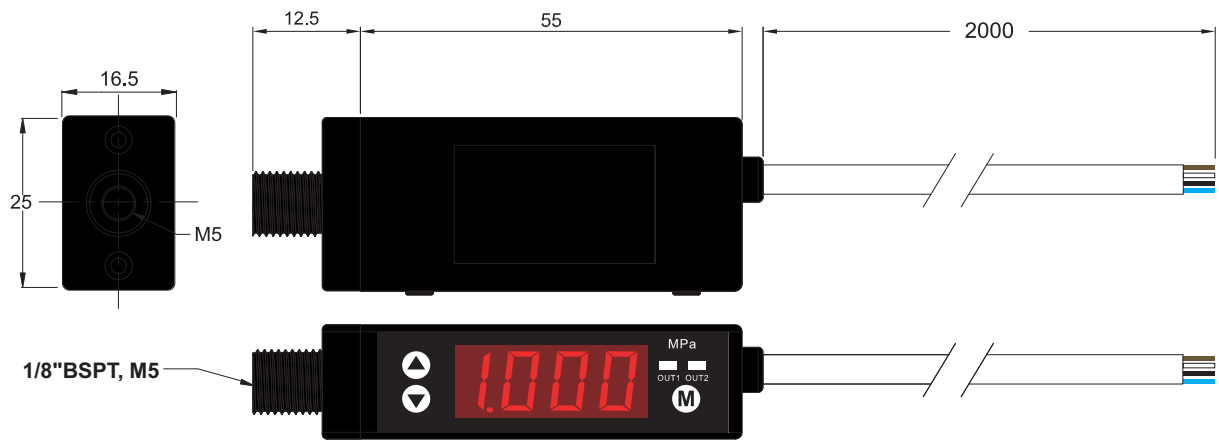

Sensor com Conector M8

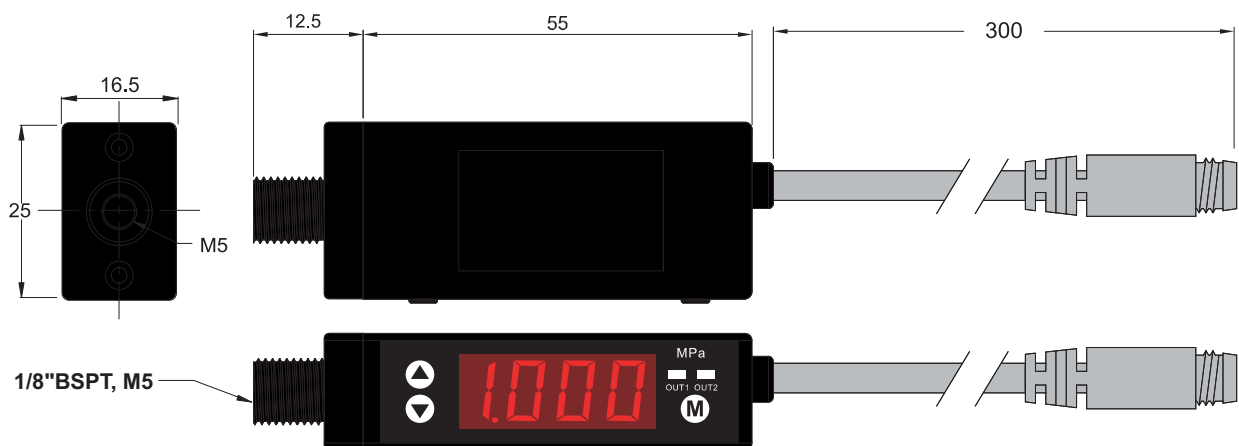

PINAGEM

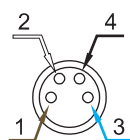

- (1) Marrom (+)
- (2) Branco (Saída 2)
- (3) Azul (-)
- (4) Preto (Saída 1)